











Cilindros pomo SMARTair™

Dispositivos inalámbricos con alimentación por pilas

Ficha técnica – cilindros pomo SMARTair™

	Uso	Ideal para puertas de oficinas o de salas de reuniones
	Perfiles de puerta	Euro, Escandinavo valido para puertas de madera, perfiles metálicos o vidrio
	Segmentos	Todos los segmentos
	Volumen de tráfico	Medio
	Uso en exterior	Sí (IP55), Hasta un 85% de humedad sin condensación, Temperatura (0°C y +70°C)
	Compatibilidad del hardware e instalación	Compatibilidad muy alta Sin perforación ni cableado
	Fuente de alimentación	Pilas (hasta 40.000 ciclos, máx. 2 años en standby)
	Sistemas de gestión	Stand-Alone, Offline, Update on Card, Wireless online
	Multiautenticación	No
	Información sobre estado	No
	Certificados	CE

Cilindros pomo SMARTair™ – modelos

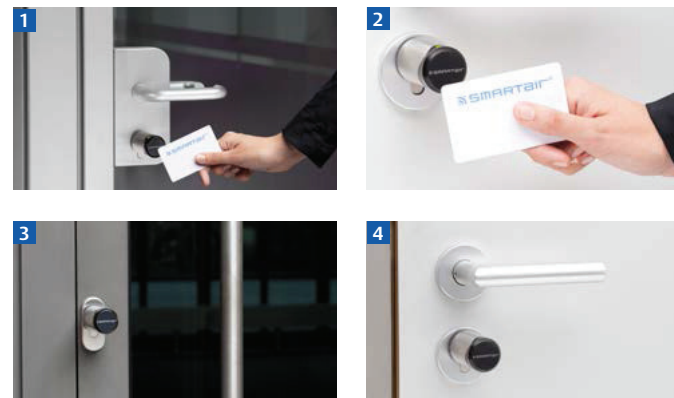

1. Valido para aplicaciones en puertas de vidrio
2. Lector RFID (señal verde/roja) con distancia de lectura/escritura 2 – 4cm
3. Apto para uso en puertas exteriores y de perfil estrecho
4. Función antipánico: El lado interior abre siempre la puerta al girar (solo para perfil europeo)

Plano y dimensiones

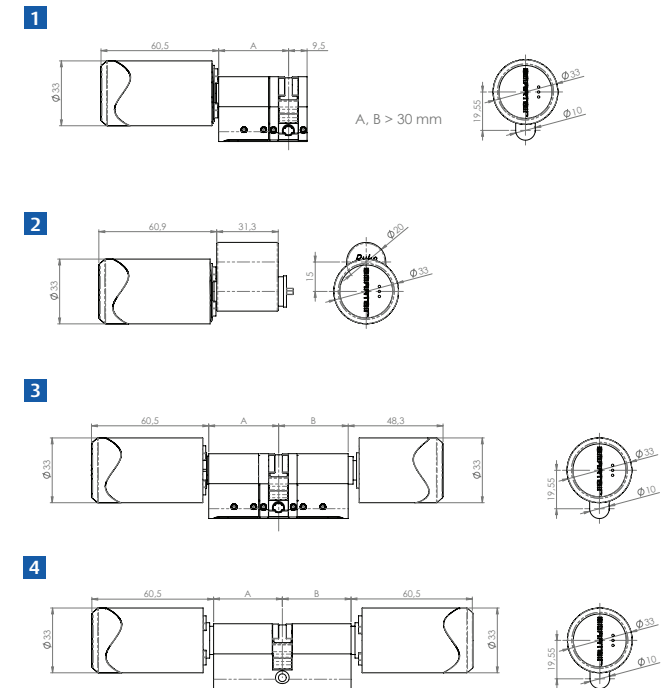

1. Medio cilindro pomo para perfil europeo
2. Medio cilindro pomo para perfil escandinavo
3. Cilindro pomo doble para perfil europeo
4. Cilindro pomo doble para perfil europeo (electronico-electronico)